



工业设计 / 外观造型设计

结构优化 / 机构设计

品牌策略

CMF / 平面设计

模型 / 样机制作

烟台品相产品设计有限公司  
[Http://www.pinxiangid.com](http://www.pinxiangid.com)



烟台品相工业产品设计有限公司是在优利设计工作室的基础上成立的，自2013年开始独立提供工业设计服务，作为烟威地区最为专业的工业设计公司之一，致力于为客户提供系统的产品设计解决方案。

烟台品相工业产品设计有限公司为您提供：产品外观造型设计；产品策划设计；产品改良设计；产品创新设计；产品形象整合（PI）服务。

为企业提供量身定制的适合市场需求的外观造型设计，产品设计，结构设计，色彩设计，平面设计服务，有助于品牌的推广，提升企业品牌的影响力。

工业产品外观造型设计，新产品外观造型设计，色彩设计，常规产品外观整合设计；

新产品的结构整合设计，配合外观的结构设计，常规产品的结构调整设计；

新产品从立项到市场调查，构思到草图，草图到三维设计，然后配色设计，进而满足功能需求的结构设计，最后模型制作，模具设计制作一条龙的产品设计流程。

烟台品相工业产品设计有限公司的服务领域：家用电器设计；机械五金工业设计；数码产品工业设计；家具产品工业设计；电工仪表工业设计；

烟台品相工业产品设计有限公司只做原创的性价比最好的设计，品相的每一项产品设计都是有品质、有内涵的创意，同时不仅提供适合市场的产品设计，也可为您提供全产业链的设计、制作服务。





市场定位

市场调研

构思产品草图

外观造型讨论定案

效果图表现

产品结构图设计

模型样机制作

模具设计开发

服务流程

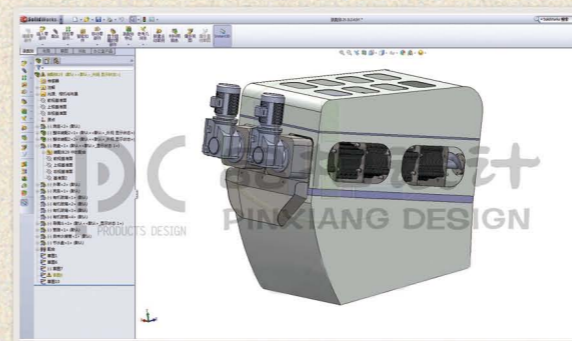



产品外观造型设计+结构设计

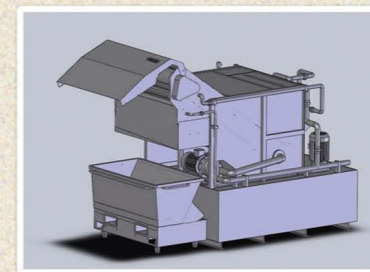
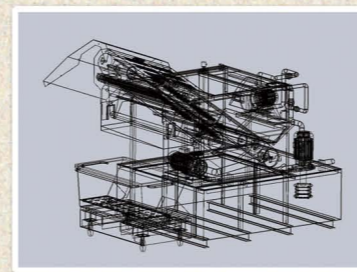

真空带式过滤机 (机床行业)



电能表分拣装置 (电力行业)



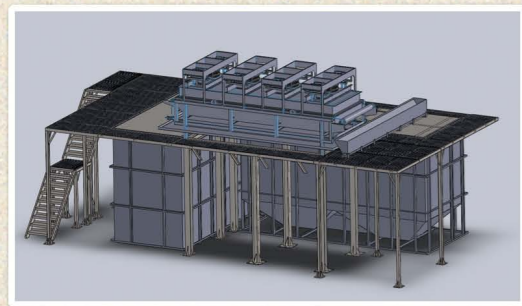

结构设计+布局设计

正压集中过滤系统 (机床行业)



安装最终效果

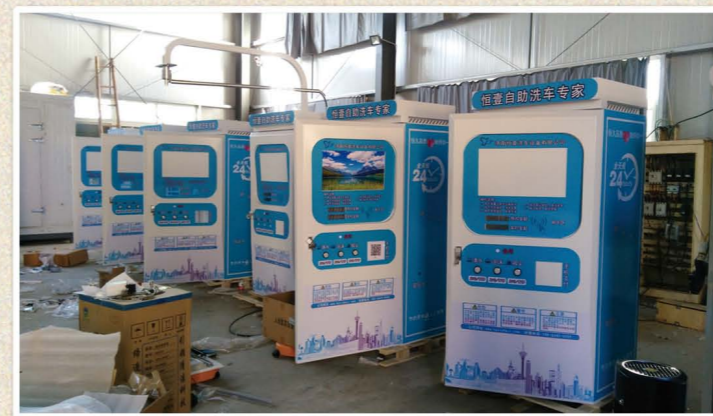

自助洗车机 (自助设备)



优化前

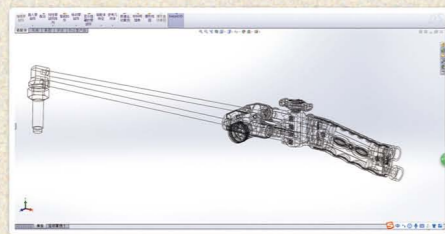

优化前

手持液体燃料切割 (机械行业)

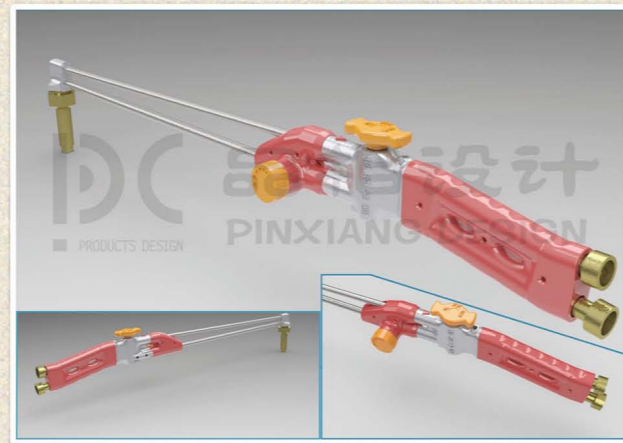

最终效果

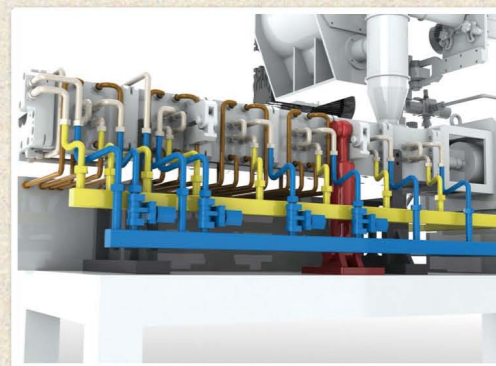
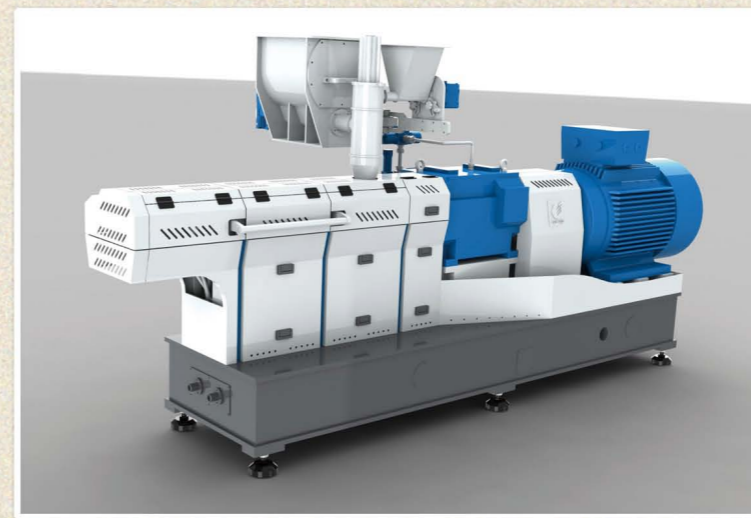

挤出机 (喷塑行业)





纯水机 (直饮水设备)



外观造型设计

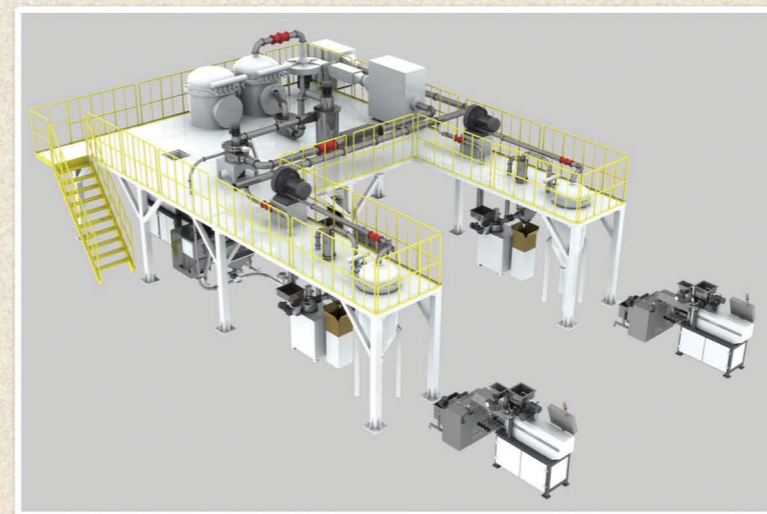

喷塑粉末生产线 (喷塑行业)



熔体过滤器 (薄膜行业)

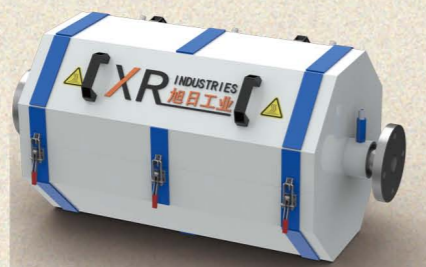

终端操作箱 (自助设备)

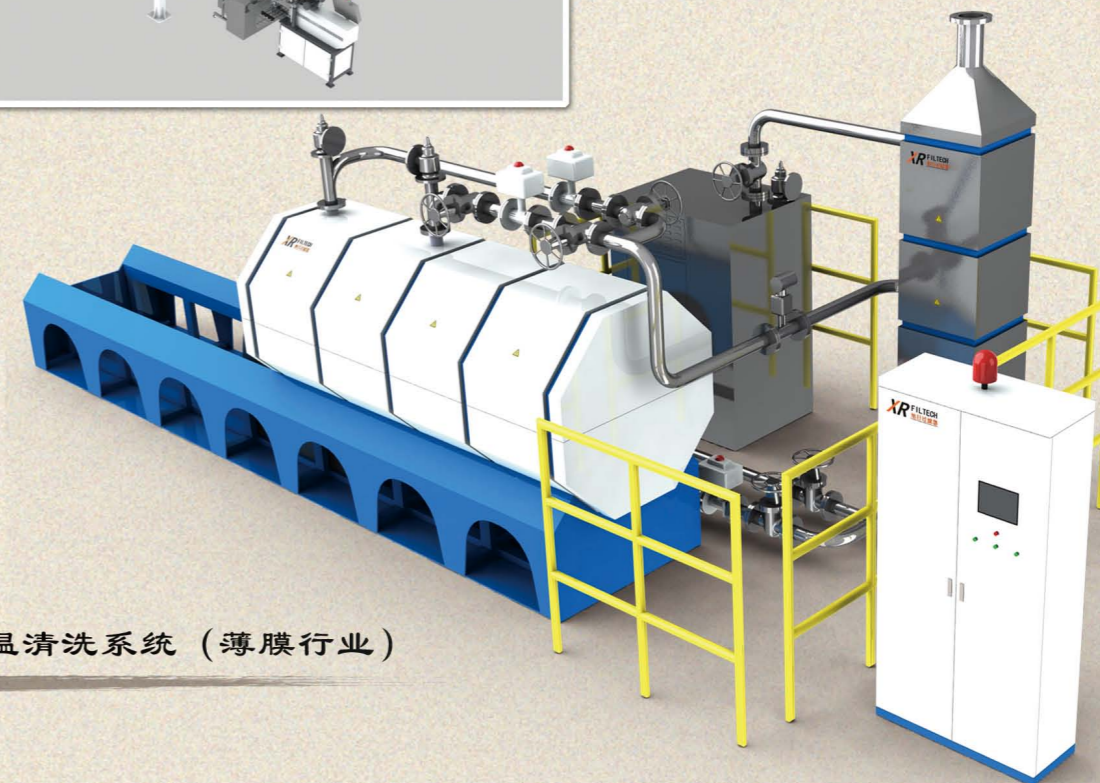

高温清洗系统 (薄膜行业)





吸尘设备 (汽车行业)

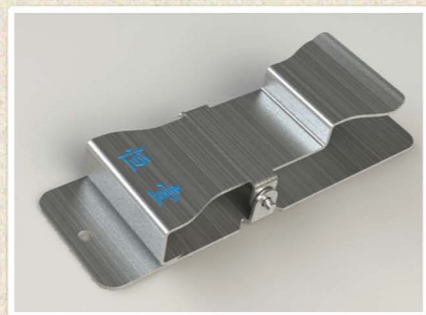

地垫夹 (自助设备)



远程控制器 (自动化)



终端操作箱 (自助设备)



电解质分析仪 (医疗行业)



硬度仪 (机械行业)



血液分析仪 (医疗设备)



烛台 (日用品)



方形套凳 (日用品)

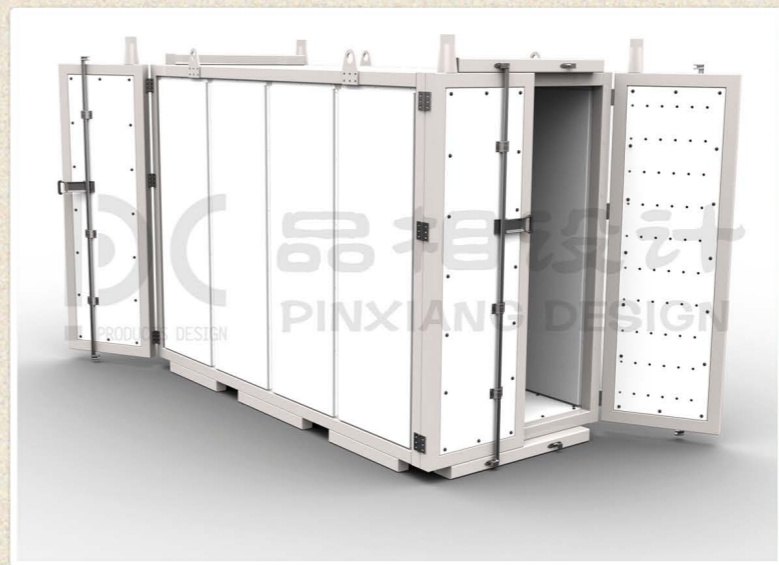

石材烘干机 (石料行业)



制醋烘干机 (食品机械)

撕碎机 (环保行业)

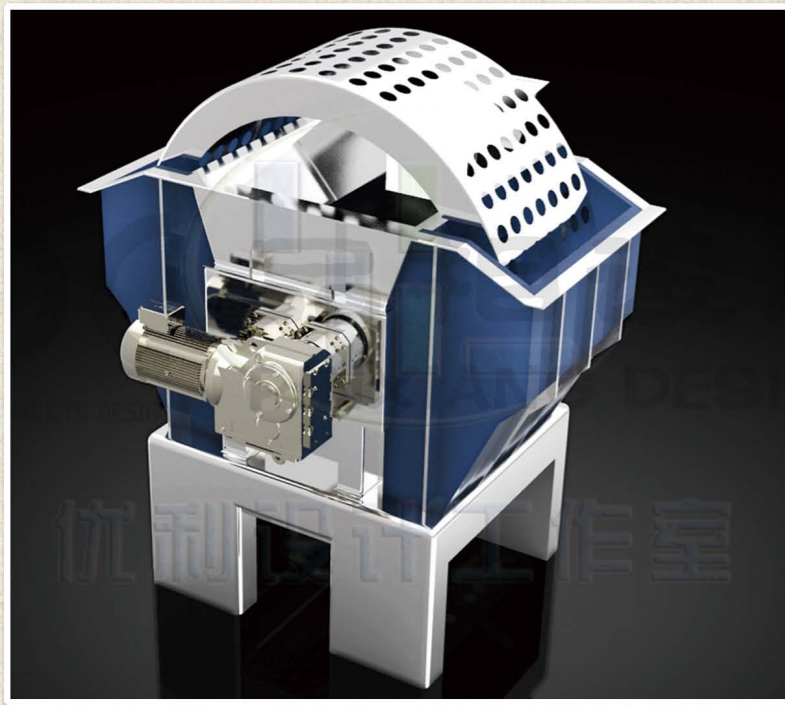





烟台品相产品设计有限公司  
Yantai Pinxiang products design Co.,Ltd

18663883609 (微信同号)

13863896805 (微信同号)

邮箱: wifonly@163.com

QQ: 247693697

[Http://www.pinxiangid.com](http://www.pinxiangid.com)

地址: 烟台市莱山区盛泉工业园三垒路7号